



ThermoKlim

Inv 3-8, 8-12, 5-18

BALLON THERMODYNAMIQUE



Climatisation + ECS

Scanner et visualiser sur le web
ThermoKlim



ThermoKlim

Inv 3·8, 8·12, 5·18



Installation facile
hydraulique



Classe énergétique

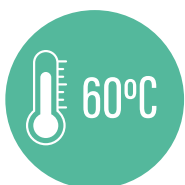

Jusqu'à 60°C



Réfrigérant naturel

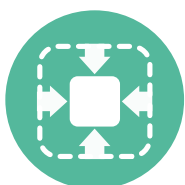

Ultra-compact



Robuste et
résistant à la corrosion



Eau chaude sanitaire



Chauffage par le sol



Chauffage



Refroidissement

THERMOKLIM INVERTER est la pompe à chaleur idéale pour le chauffage par le sol. Il s'agit d'une solution efficace, silencieuse, esthétique et compacte. Il permet le refroidissement et le chauffage. Il est également préparé pour la production d'eau chaude sanitaire.

- Climatisation avec ventilo-convecteurs.
- Pompe à chaleur programmée pour l'eau chaude sanitaire.
- Permet le chauffage+refroidissement.
- Chauffage par radiateurs ou plancher chauffant.
- Modèles de 3 à 18 KW

Réfrigérant
naturel



R-32 respectueux de
l'environnement



ThermoKlim

Inv 3·8, 8·12, 5·18

THERMOKLIM INV avec radiateurs à accumulation pour la production d'eau chaude sanitaire.

- Capacités de 200, 300 et 500 litres.
- Réservoir en acier inoxydable AISI 444.
- Garantie de 5 ans.
- Serpentin XL à haut rendement.

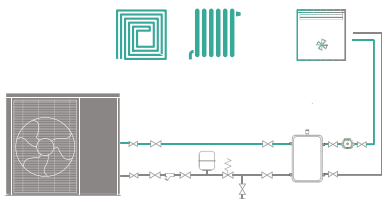

CLIMATISATION AVEC INERTIE

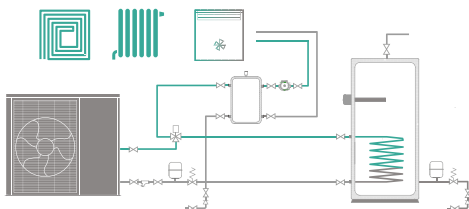

CLIMATISATION AVEC INERTIE + ACS

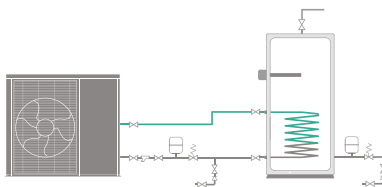

EAU CHAUDE SANITAIRE

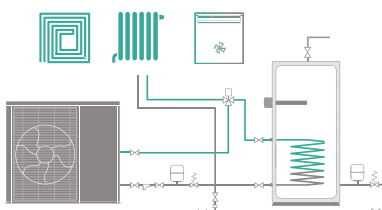

CLIMATISATION SANS INERTIE + ACS

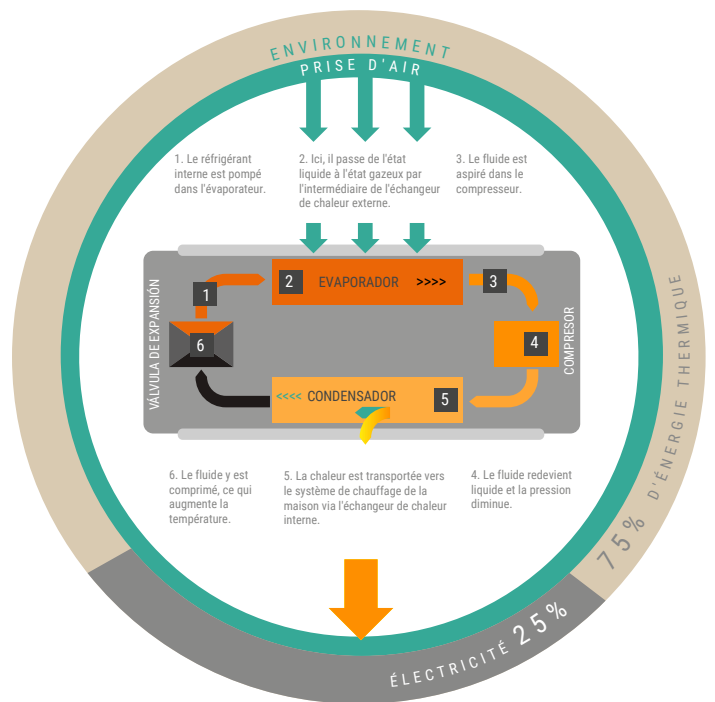

Comparaison de la consommation d'énergie

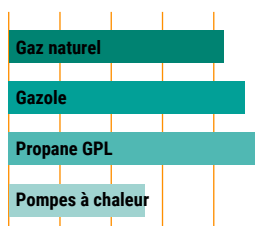

Principe de fonctionnement



Le fluide frigorigène est pompé vers un échangeur de chaleur externe (évaporateur). Il y absorbe l'énergie de l'environnement en raison de la différence de température atteinte à l'extérieur.

Au cours de ce processus, le fluide change d'état et se transforme en vapeur.

Le fluide gazeux est aspiré par la partie mécanique du système, le compresseur. Il est comprimé, la pression

augmente et, par conséquent, la température du fluide.

Le fluide passe ensuite dans un second échangeur de chaleur interne (condenseur) et transfère la chaleur qu'il transporte au système de chauffage de la maison.

Lorsqu'il est refroidi, le fluide revient à l'état liquide. La pression du fluide est réduite grâce à un étranglement qui se produit dans le détendeur et le processus recommence.

Pompes à chaleur à Inverter se distinguent par leur haute performance

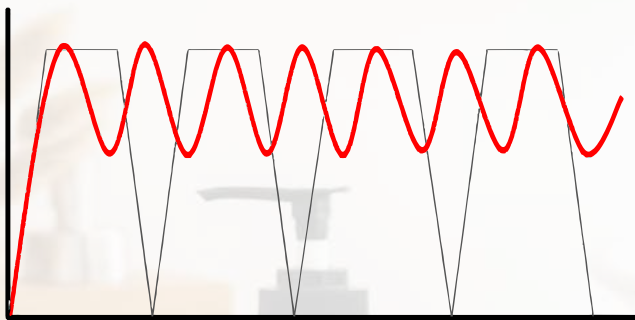

Tecnología DC Inverter vs. tradicional.

Les pompes à chaleur sont préparées pour le chauffage et le refroidissement, ainsi que pour la production d'eau chaude sanitaire.

Ces solutions se distinguent par leur grande efficacité énergétique, qui leur permet d'atteindre une cote énergétique allant jusqu'à A+++ pour le chauffage.

Elles se distinguent également par leur capacité à s'intégrer à d'autres systèmes de chauffage et par leur facilité d'installation.

La technologie DC INVERTER se distingue de toutes les autres technologies présentes sur le marché par le fait qu'elle dispose d'un compresseur capable de faire varier la fréquence de fonctionnement, répondant ainsi aux besoins de confort en matière de climatisation.

Haut niveau d'efficacité

La chaleur provenant de l'environnement est une énergie solaire indirecte, stockée dans l'eau, l'air et le sol.

La pompe à chaleur extrait efficacement l'énergie présente dans ces sources de chaleur indirecte pour l'utiliser dans la climatisation.

Les pompes à chaleur air-eau dotées de la technologie INVERTER à haut rendement énergétique constituent une solution moderne, efficace et propre qui garantit un confort maximal tout en respectant l'environnement.

C'est une manière intelligente d'utiliser les ressources de la nature pour améliorer votre qualité de vie.

En adoptant l'une de ces solutions,

vous vous engagez sérieusement à réduire les émissions nocives dans l'atmosphère, contribuant ainsi à l'équilibre écologique.

Les pompes à chaleur air-eau dotées de la technologie INVERTER répondent aux besoins des particuliers et des industriels en matière de climatisation (chauffage et refroidissement) et de production d'eau chaude sanitaire (ECS).

Données techniques



Classe énergétique

Alimentation électrique				
Puissance fournie	Chauffage (Nom/Max)			
	Refroidissement (Nom/Max)			
Puissance consommée	Chauffage(Nominal)			
	Refroidissement (Nominal)			
COP ¹	Nominal			
EER ¹	Nominal			
Classe énergétique à 35°C				
SCOP ² - Efficacité saisonnière à 35°C	Climat chaud			
Classe énergétique à 35°C				
SCOP ² - Efficacité saisonnière à 35°C				
Classe énergétique à 55°C	Climat moyen			
SCOP ² - Rendement saisonnier à 55°C				
Consommation max (puissance/courant)				
Température de l'eau	Chauffage			
	Refroidissement			
Température extérieure de fonctionnement	Chauffage			
	Refroidissement			
Réfrigérant (R32) / équivalent CO ²				
Compresseur				
Nombre de ventilateurs / Type				
Pression acoustique				
Puissance sonore ³				
Diamètre des raccords hydrauliques				
Pompe de recirculation				
Débit d'eau (min)				
Perte de charge du circuit hydraulique				
Dimensions de l'appareil				
Poids				

(1) Le COP et l'EER ont été calculés conformément à la norme EN14511-2.
 (2) Le SCOP a été calculé conformément à la norme EN14825.
 (3) La puissance acoustique a été calculée conformément à la norme 12102-1.

- Ce catalogue a été créé à titre d'information et ne constitue pas une offre contractuelle.
- Le contenu de ce catalogue est établi conformément aux normes et critères de l'industrie, au mieux de ses connaissances.
- Aucune garantie expresse ou implicite n'est donnée quant à l'exhaustivité, l'exactitude, la fiabilité ou l'adéquation à un usage particulier des produits et services présentés.
- Les spécifications et les prix sont susceptibles d'être modifiés sans préavis. THERMOIBÉRICA rejette explicitement tout dommage direct ou indirect au sens le plus large, résultant de ou lié à l'utilisation et/ou l'interprétation de ce catalogue.
- Prix applicables plus TVA en vigueur.

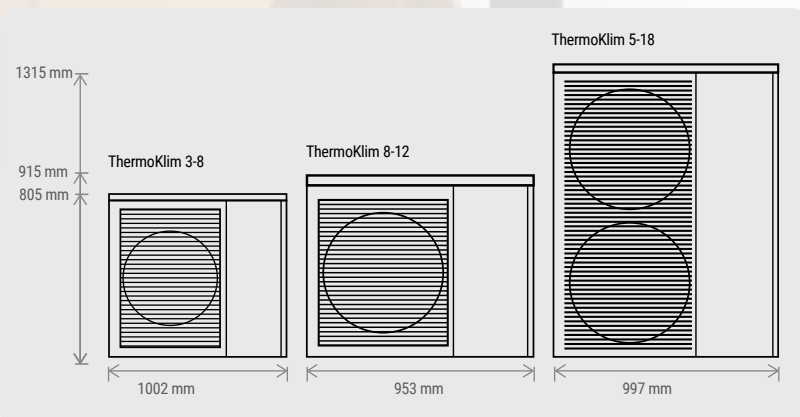

Thermoibérica Fabricante Equipos Aerotermia S.L.
 B 75535690

www.thermoiberica.com



Rev. 07022025-1